



FERME-PORTE DIREKT

FERME PORTES ET PORTAILS DE MANIÈRE SÛRE ET FIABLE
AUSSI RAPIDEMENT OU LENTEMENT QUE VOUS LE SOUHAITEZ

FERMETURE SÛRE ET FIABLE DE PORTES ET PORTAILS

EXIGENCES :

Les portails d'accès aux propriétés doivent généralement être fermés. Cependant, dans l'usage quotidien, il arrive souvent qu'elles restent ouvertes.

En cas d'utilisation d'un dispositif de verrouillage, il est important que la porte ne se ferme pas de manière incontrôlée, car cela pourrait présenter un risque d'accident, notamment pour les enfants et les personnes âgées.

Pour cette raison, la porte doit se fermer doucement, ce qui n'est pas possible avec un simple ressort de fermeture. En outre, il doit généralement se fermer plus ou moins vite, selon les souhaits de l'utilisateur. Par exemple, il doit être possible de passer entre des poussettes ou des sacs sans que la porte ne vous frappe dans le dos. D'autre part, pour les portes d'accès industrielles, une fermeture plus rapide et en même temps douce est souvent souhaitée.



LA SOLUTION :

Le ferme-porte DIREKT ferme les portes et portails extérieurs, ainsi que les portes d'entrée, de manière sûre et fiable et à la vitesse souhaitée.

Son amortissement en continu et sa fermeture sûre sans impact final permettent d'éviter les blessures causées par portes qui claquent.

FERME-PORTE DIREKT



Surtout pour portes et portails à l'extérieur



Installation facile



Pas de coup final



Vitesse de fermeture réglable



Durée de vie élevée même en cas d'utilisation fréquente



Protection des personnes
– pas de risque d'écrasement

CARACTÉRISTIQUES DU PRODUIT

Pour vantaux de portes jusqu'à 1500 mm de largeur et 100 kg (souvent des poids plus élevés et des dimensions plus grandes sont possibles)

Grâce à des accessoires polyvalents, de nombreuses possibilités de fixation

Vitesse de fermeture réglable en continu

Modèles avec diverses longueurs de course et forces de fermeture pour différentes tailles/poids de portail et positions de montage

Différentes finitions : gris, anthracite, blanc, et acier inoxydable (AISI 304 & AISI 316)

Accessoire en option : Protection du réglage

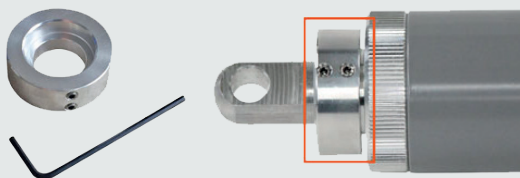

Accessoire de fixation standard

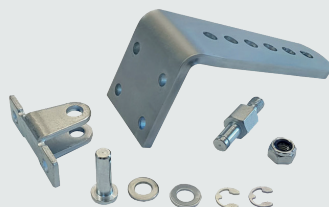

MODÈLES

Il y a des modèles avec différentes longueurs de course et forces de fermeture pour portes avec différentes tailles, poids et conditions d'installation :

- **Course de 150 mm** : utilisée dans la plupart des cas
- **Course de 200 mm** : pour portes avec positions défavorables des charnières et des poteaux
- Modèle avec joint d'angle aux deux côtés pour portes/portails avec paumelles montantes

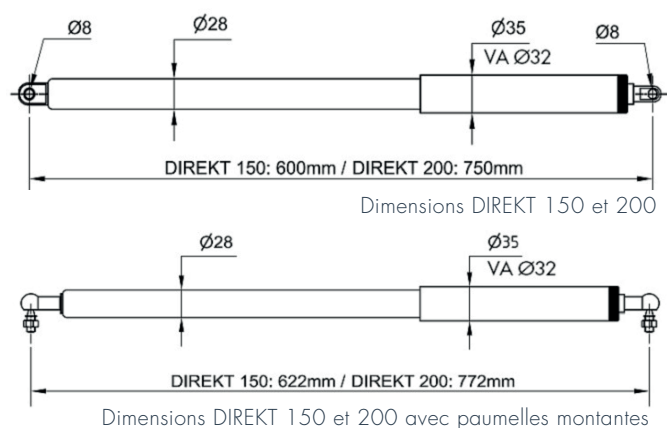

FORCE DE FERMETURE

- Pour portails qui se verrouillent sans effort ou pour portails sans verrou, une force de fermeture de 400 N est suffisante
- A l'aide d'une valve intégrée, la force de fermeture peut être réduite sur place en libérant du gaz si cela est strictement nécessaire
- Pour portes avec paumelles montantes, une force de 100 N est normalement suffisante

ACCESSOIRES DE MONTAGE

Les accessoires de montage offrent de nombreuses possibilités de fixation pour une grande variété de portes et portails, ce qui fait de DIREKT la solution idéale pour le montage sur des portes et des portails déjà existants.

ACCESSOIRES EN OPTION

Pour empêcher les utilisateurs de modifier la vitesse de fermeture sans outils, une protection du réglage est disponible en option.

FINITIONS



Gris



Anthracite



Blanc



Acier inoxydable
(AISI 304 et AISI 316)



CRITÈRES DE SÉLECTION

SÉLECTION DE LA LONGUEUR DE COURSE APPROPRIÉE

ÉTAPE 1 : Vérifiez si l'une des positions de paumelles indiquées pour le DIREKT 150 correspond à votre application et si les dimensions spécifiées peuvent être respectées.

Remarque : pour d'autres situations d'installation, veuillez contacter notre service de conseil technique.

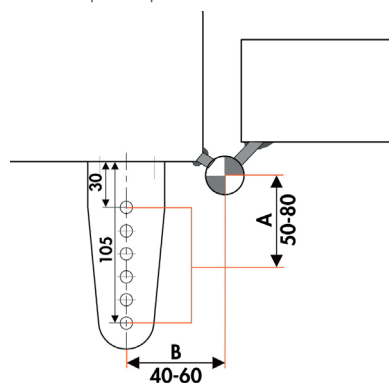

Position de paumelles 1 : Montage du DIREKT 150 sur portes avec des paumelles rapportées à un côté

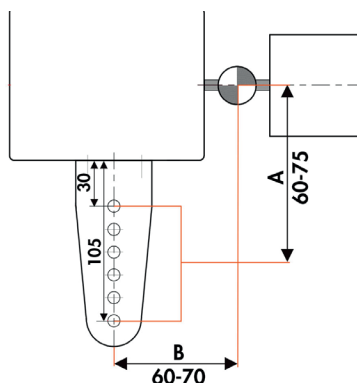

Position de paumelles 2 : Montage du DIREKT 150 sur portes avec paumelles rapportées au milieu

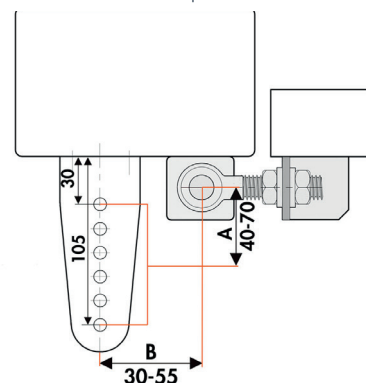

Position de paumelles 3 : Montage du DIREKT 150 sur portes avec paumelles à boulons à œillet

ÉTAPE 2: a) Si les dimensions de l'étape 1 s'appliquent à votre situation, vous pouvez utiliser le DIREKT 150.

b) Si les dimensions de l'étape 1 ne peuvent être respectées, vérifiez si le DIREKT 200 peut être utilisé.

Remarque : Le dessin suivant et le schéma correspondant peuvent être appliqués à différentes positions de paumelles. La distance entre le centre de la paumelle et le centre du trou de forage de l'équerre de montage est déterminante (Cote A et Cote B).

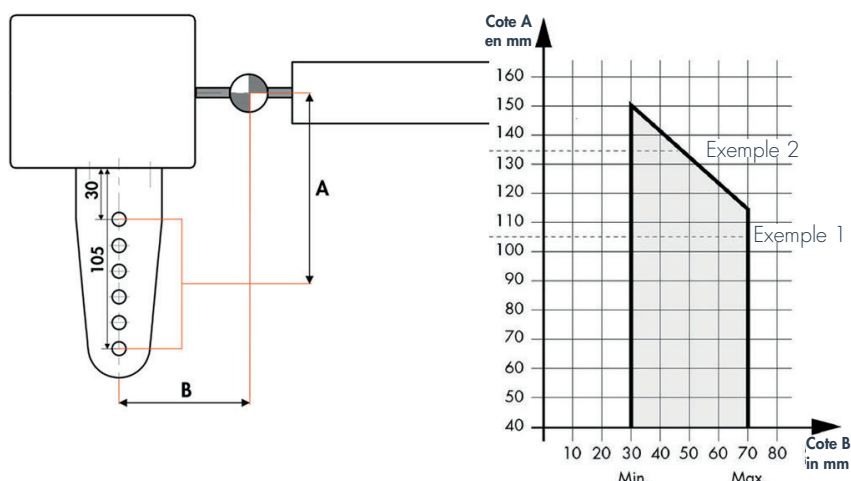

Exemple 1 : Si cote A est 105, cote B peut être 30 à 70 mm

Exemple 2 : Si cote A est 135, cote B peut être 30 à 45 mm

ÉTAPE 3: a) Si les dimensions de l'étape 2 s'appliquent à votre situation, vous pouvez utiliser le DIREKT 200.

b) Si les dimensions de l'étape 2 ne peuvent pas être respectées, contactez le service de conseil technique à la clientèle. Dans certains cas, nous pouvons encore vous proposer une solution.



Vous voulez de l'aide pour choisir un ferme-porte DIREKT ?
 Nous vous aiderons volontiers à calculer le modèle qui convient à votre application.
 Scannez le code QR et remplissez le questionnaire.

DOMAINES D'APPLICATION

PORTES ET PORTAILS D'EXTÉRIEUR : PORTAILS POUR PIÉTONS, DE JARDIN, DE CLÔTURE



Le ferme-porte DIREKT est la solution idéale pour une utilisation en extérieur. Il peut également être facilement installé ultérieurement et ferme les portes et portails de manière sûre et fiable. La vitesse de fermeture peut être facilement adaptée pour faire face à d'importantes fluctuations de température ainsi qu'aux besoins individuels des clients.



PORTES D'ENTRÉE



Le DIREKT peut également être installé sur des portes sur lesquelles il n'y a pas de place pour un ferme-porte aérien. Un autre avantage est que la vitesse de fermeture est réglable. Cela permet aux résidents de franchir la porte sans se presser, même avec une poussette, des sacs à provisions pleins ou un déambulateur. La porte se ferme toujours de manière sûre et fiable, même à vitesse lente.

PORTES CINTRÉES



Le ferme-porte DIREKT est très demandé pour des portes cintrées. Les ferme-portes conventionnels ne peuvent normalement pas être utilisés sur ce type de porte. Ou alors, ils sont très difficiles à installer et le résultat nuit souvent beaucoup à l'aspect de la porte. Comme le DIREKT n'a pas de bras, il est idéal pour ce type de porte.

SOLUTIONS SUR MESURE AVEC FERME-PORTE DIREKT



Nous développons également des solutions sur mesure en collaboration avec nos clients pour une grande variété d'exigences particulières. Notre service clientèle sera heureux de vous aider.

RÉFÉRENCES

FERMETURE EN TOUTE SÉCURITÉ DES PORTAILS D'ACCÈS DANS UNE CRÈCHE

Ces portes d'accès doivent toujours être fermées de manière fiable afin que les enfants ne puissent pas courir vers la rue.

La crèche était à la recherche d'une solution pour maintenir les portes d'accès fermées de manière fiable afin que les enfants ne puissent pas courir vers la rue. Auparavant, les utilisateurs étaient invités par une note à fermer la porte lors de leur passage, ce qui n'était pas très efficace.

La note disant « Veuillez fermer la porte ! » n'est plus nécessaire avec le nouveau ferme-porte DIREKT.

Le ferme-porte DIREKT prend désormais en charge cette tâche et ferme automatiquement la porte après chaque ouverture, sans risque de blessures causées par une porte qui claque, puisque la vitesse de fermeture peut être ajustée exactement à l'application.



LE DIREKT COMME SOLUTION EFFICACE POUR PORTES ET PORTAILS AVEC PAUMELLES MONTANTES

Les portes extérieures à paumelles montantes se ferment souvent trop rapidement. Mais il est possible de les ralentir.

Les portails extérieurs sur un terrain en pente sont souvent équipés de paumelles montantes afin de pouvoir s'ouvrir complètement. Lorsqu'ils s'ouvrent, ils se referment tout seuls sans freiner, au risque de causer des blessures.

Le ferme-porte DIREKT pour portes à paumelles montantes empêche toute fermeture incontrôlée.

Installé du côté des charnières, le ferme-porte DIREKT amortit la fermeture et guide la porte jusqu'à ce que le pêne soit lâché. L'utilisateur peut régler la vitesse de fermeture à l'aide de la roue de réglage.



LE FERME-PORTE DIREKT PARFAIT POUR PORTES CINTRÉES

Les ferme-portes conventionnels sont très difficiles à installer sur des portes cintrées.

Les ferme-portes aériens normaux ne peuvent être installés sur des portes cintrées que dans des cas exceptionnels. Non seulement ils nuisent à l'apparence, mais leur fonction est souvent limitée.

Le DIREKT est souvent utilisé sur les portes cintrées, car il ne nécessite pas de cadre au-dessus de la porte et la force de fermeture est transmise « directement » du ferme-porte à la porte.

Ce problème peut être facilement résolu grâce au ferme-porte DIREKT. Il ne nécessite pas de bras, mais se fixe sur le côté du cadre de la porte ou sur le mur d'un côté et sur le vantail de la porte de l'autre. La vitesse de fermeture est réglable et peut donc être adaptée exactement aux besoins de l'utilisateur. Il garantit également que la porte est toujours fermée de manière fiable.

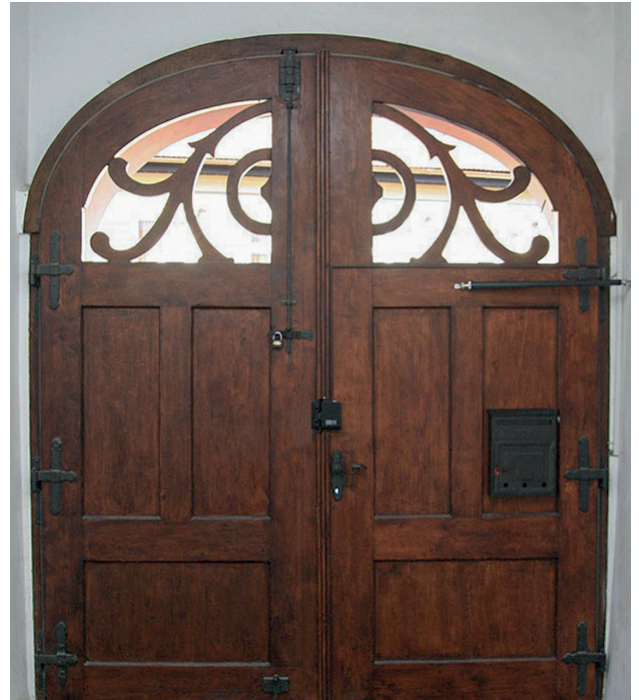

FERME-PORTE TOUJOURS POSSIBLE MÊME S'IL N'Y A PAS D'ESPACE AU-DESSUS DE LA PORTE

Les portes d'entrée doivent normalement être bien fermées. Mais que faire s'il n'y a pas de place au-dessus de la porte pour un ferme-porte aérien conventionnel ?

La solution à ce problème est très simple grâce au ferme-porte DIREKT.

Il est fixé au cadre de la porte d'un côté et directement à la porte de l'autre. Sa vitesse de fermeture peut être ajustée exactement aux exigences de chaque porte. Même une fermeture très lente de la porte n'est pas un problème.



VIDÉO D'INSTALLATION DU FERME-PORTE DIREKT

En plus de nos instructions d'installation, il y a aussi une vidéo d'installation sur le site web de DICTATOR avec des instructions étape par étape et des conseils et astuces supplémentaires.

Cela permettra de clarifier certains points afin de rendre l'installation encore plus rapide et plus facile.

Scannez le code QR, pour regarder la vidéo d'installation du ferme-porte DIREKT



Installation FERME-PORTE DIREKT



SERVICE DICTATOR

DICTATOR dispose d'une large gamme de modèles avec différentes longueurs de course pour s'adapter à différentes situations de portes/portails.

Pour être sûr d'obtenir le DIREKT approprié à votre application, nous vous proposons de calculer le modèle qui vous convient, y compris la position de montage - bien sûr, gratuitement !

Pour ce faire, veuillez scanner le code QR, remplir le formulaire et l'envoyer, accompagné de photos de la porte, à anfrage@dictator.de



Conseil individuel

Un service clé inclus avec nos produits



Nombreuses années d'expérience

dans le développement de solutions pour portes et portails



Les solutions spéciales sont notre standard

Solutions sur mesure et solutions de systèmes complexes



Comme partenaire à vos côtés

Depuis la planification jusqu'après l'achat

LE NOM « DICTATOR »

On nous demande souvent comment nous avons trouvé le nom – certes un peu inhabituel – de DICTATOR. Ce nom trouve ses racines dans l'invention de notre premier produit :

En 1930, un Allemand et un Hollandais ont inventé un « amortisseur et ferme-porte hydraulique ». Ce ferme-porte de type spécial amortit la porte lorsqu'elle est fermée et la tire ensuite tranquillement en position fermée, où il la tient. Ses inventeurs ont appelé ce produit « dictator », car il dicte à la porte de se fermer doucement mais sûrement.

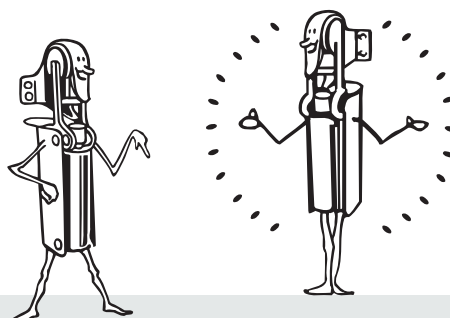

DIKTATOR – The Driving Force in Motion Control

SUR DIKTATOR

DIKTATOR est un groupe de sociétés actives au niveau mondial, avec l'accent sur l'Europe. Le siège social est situé à Neusäß, près d'Augsbourg, en Allemagne. Nos produits sont fabriqués dans nos propres sites de production en Europe. Cela nous permet de garantir la plus haute qualité et de réaliser des solutions sur mesure pour des besoins des clients.

SIÈGE PRINCIPAL

DIKTATOR Technik GmbH
Gutenbergstraße 9
86356 Neusäß
Allemagne

GAMME DE PRODUITS

- Ascenseurs et équipement
- Ferme-portes et accessoires
- Amortisseurs hydrauliques
- Motorisations de portes et portails
- Motorisations pour portes coupe-feu
- Equipement coupe-feu
- Ressorts à gaz
- Systèmes sas



info@dictator.de



+49 (0)821-24 67 30



fr.dictator.de